

IMPACT ACOUSTIC®

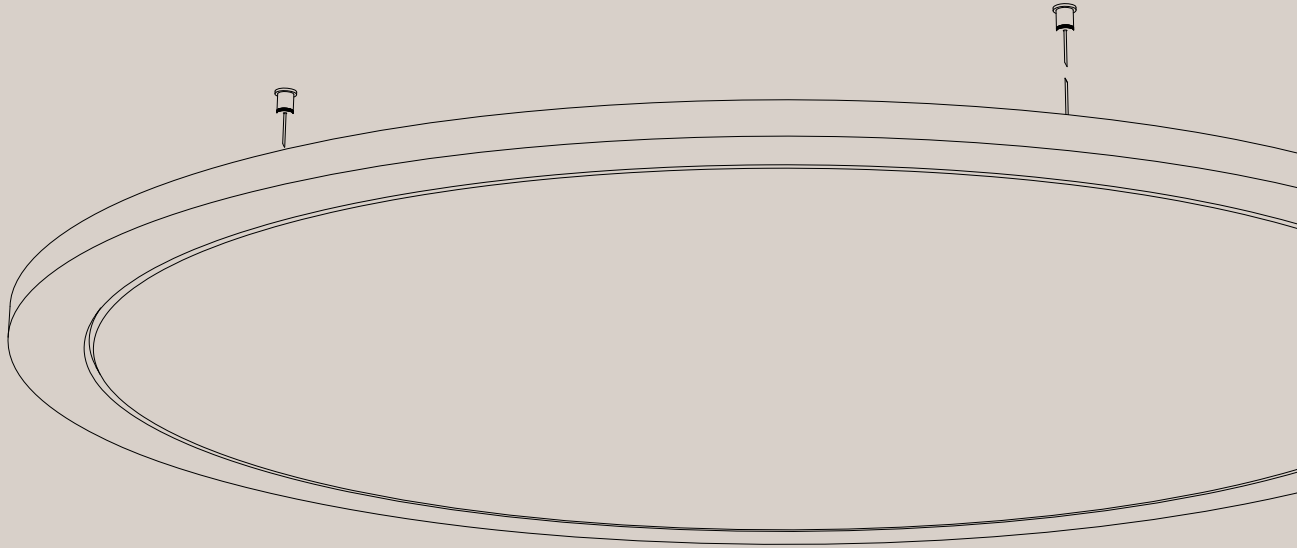

Round

Deckenpaneel

711.24.17.000.00	711.24.17.000.60
711.24.18.000.00	711.24.18.000.60
711.24.25.000.00	711.24.25.000.60

TECHNISCHES DATENBLATT

Round Deckenpaneel

Allgemeine Informationen



Daten

Geltende Artikelnummern

711.24.17.000.00	711.24.17.000.60
711.24.18.000.00	711.24.18.000.60
711.24.25.000.00	711.24.25.000.60

 Kundenspezifische Lösungen verfügbar

Abmessungen¹

Durchmesser	800, 1200 or 1800mm	31.50", 47.24" or 70.87"
Dicke des Materials	24mm	0.94"

 Erweitertes Dokument verfügbar

Material

Panel 100% PET (60% Post-Verbraucher) in 32 Farben.

Gewicht²

24mm PET Material 4kg/m² kg (±10%) 0.82 lbs/ft² (±10%)

(für das spezifische Produktgewicht siehe Geometrieinformationen auf den Seiten 5-10)

Eingeschlossen

Deckenpaneel



Einbausatz



Einbau
Leitfaden



Garantie
2 Jahre³



1 - alle Maße sind Nennmaße 2 - alle Gewichtsangaben sind nominal 3 - Es gelten die Garantiebedingungen von Impact Acoustic

Round Deckenpaneel

Spezifikationsleitfaden

Treffen Sie die perfekte Wahl, indem Sie unsere Lösungen für Ihr nächstes Projekt wählen. Um loszulegen, müssen Sie nur einige grundlegende Informationen und Einschränkungen zu Ihrem Raum definieren. Entdecken Sie dann unser Angebot an Standardlösungen oder kontaktieren Sie uns direkt für ein ausführliches Gespräch über individuelle, maßgeschneiderte Optionen.

1 Bereiten Sie diese Informationen vor:

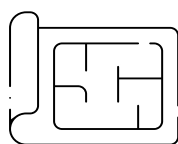

Deckenpläne (RCP)

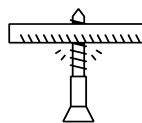

Decke Typ

2 Spezifizieren Sie Ihre Baffles:

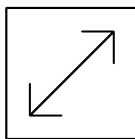

Größe

Seite 4

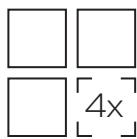

Anzahl der Module

Seite 4

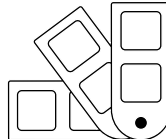

Farbe

Seite 12

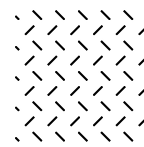

Muster

Seite 4

3 Überprüfen Sie die Installationsmethode:

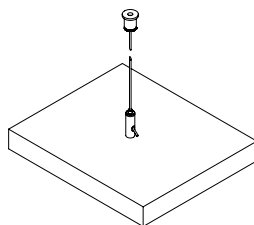

Direkter Greifer

Seite 11

Round Deckenpaneel

Übersicht über die Produktfamilie

1 Deckenpaneel Rund

711.24.25.000.00 - Deckenplatte rund

711.24.17.000.00 - Deckenplatte rund

711.24.18.000.00 - Deckenplatte rund

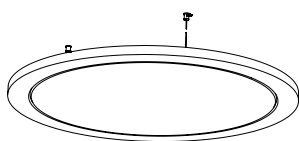

(D800 x 24mm)
(D31.50" x 0.94")

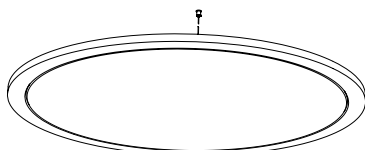

(D1200 x 24mm)
(D47.24" x 0.94")

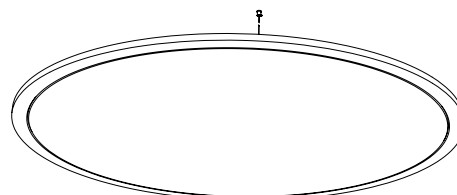

(D1800 x 24mm)
(D70.87" x 0.94")

2 Deckenpaneel Runde Muster

711.24.25.000.60 - Deckenplatte rund Vertigo Fine

711.24.17.000.60 - Deckenplatte Rund Vertigo Fein

711.24.18.000.60 - Deckenplatte Rund Vertigo Fein

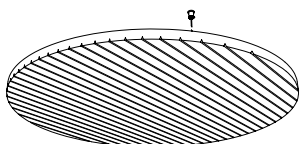

(D800 x 24mm)
(D31.50" x 0.94")

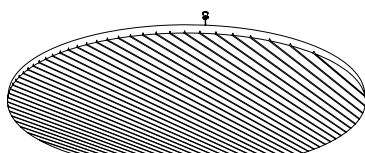

(D1200 x 24mm)
(D47.24" x 0.94")

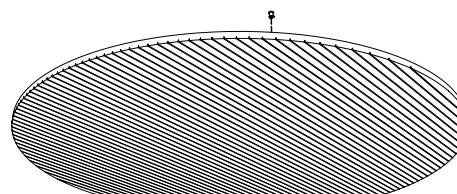

(D1800 x 24mm)
(D70.87" x 0.94")

Round Deckenpaneel

↕ Kunden-spezifische Lösungen verfügbar

Informationen zur Geometrie

Deckenplatte rund 711.24.17.0000.00



Tabelle der Abmessungen¹

W	Gesamtbreite	1195mm	47.05"
L	Gesamtlänge	1195mm	47.05"
C_M	Abstand von der Decke	min. 100mm	min. 4"
S_w	Abstand der Stützen W	595mm	23.43"
S_L	Abstand der Stützen L	595mm	23.43"
P	Dicke des PET-Materials	24mm	0.94"
F	V-Schnitt Offset	60mm	2.36"
V_{schneiden}	V-schneiden-Winkel	60° (2 Seiten 30° V-schneiden) - 6mm (0.24") Tiefe	

Gewichtstabelle²

PET Panel	4.48 kg	9.88 lbs
-----------	---------	----------

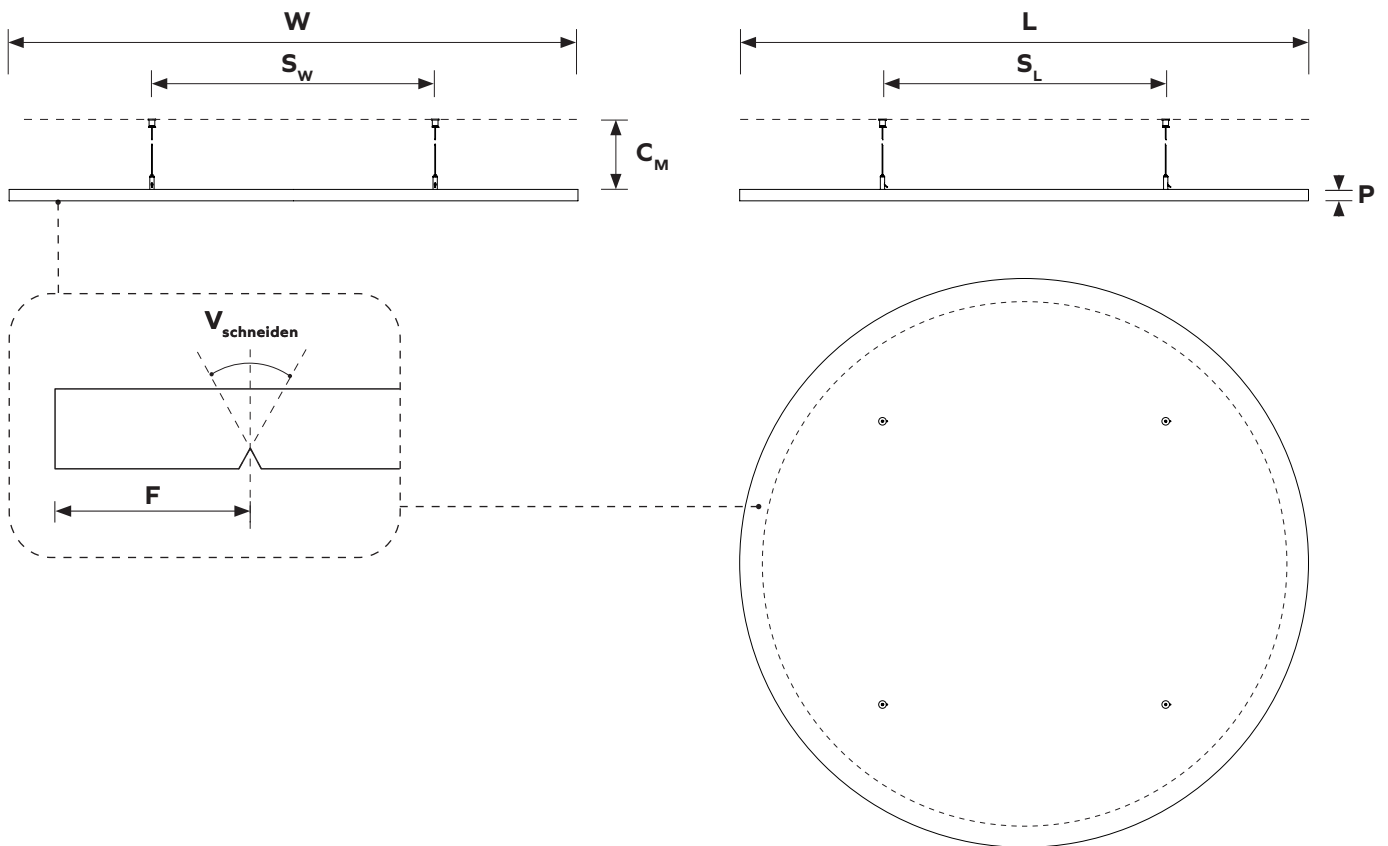
1 - alle Maße sind Nennmaße 2 - alle Gewichtsangaben sind nominal

Round Deckenpaneel

Geometrie-Informationen

↕ Kunden-spezifische Lösungen verfügbar

Deckenplatte rund 711.24.18.000.00



Tabelle der Abmessungen¹

W	Gesamtbreite	1800mm	70.87"
L	Gesamtlänge	1800mm	70.87"
C_M	Abstand von der Decke	min. 100mm	min. 4"
S_W	Abstand der Stützen W	1100mm	23.43"
S_L	Abstand der Stützen L	1100mm	23.43"
P	Dicke des PET-Materials	24mm	0.94"
F	V-Schnitt Offset	60mm	2.36"
V_{schneiden}	V-schneiden-Winkel	60° (2 Seiten 30° V-schneiden) - 6mm (0.24") Tiefe	

Gewichtstabelle²

PET Panel	10.16 kg	22.40 lbs
-----------	----------	-----------

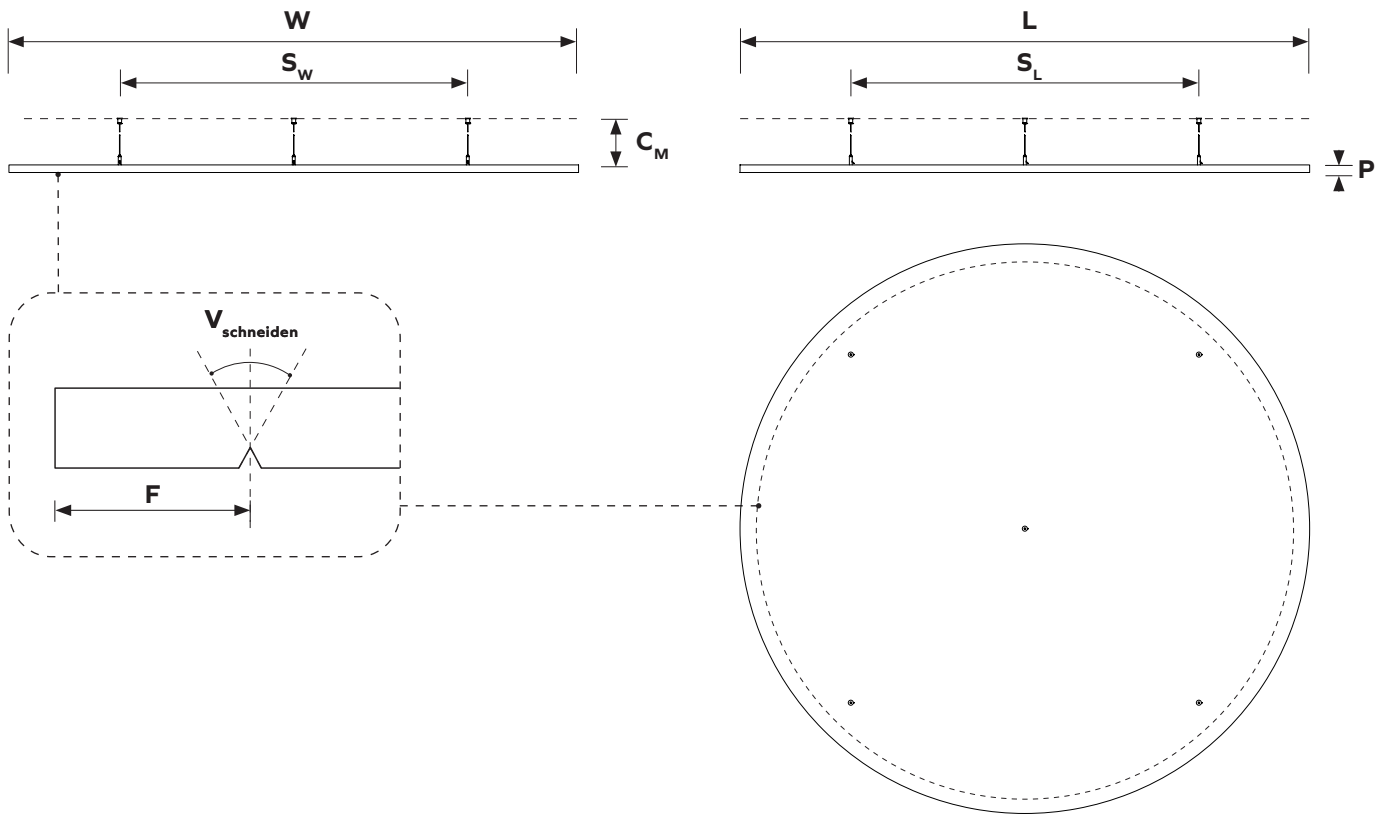
¹ - alle Maße sind Nennmaße ² - alle Gewichtsangaben sind nominal

Round Deckenpaneel

Geometrie-Informationen

↕ Kunden-spezifische Lösungen verfügbar

Deckenplatte rund 711.24.25.000.00



Tabelle der Abmessungen¹

W	Gesamtbreite	795mm	31.30"
L	Gesamtlänge	795mm	31.30"
C_M	Abstand von der Decke	min. 100mm	min. 4"
S_w	Abstand der Stützen W	440mm	17.32"
S_L	Abstand der Stützen L	440mm	17.32"
P	Dicke des PET-Materials	24mm	0.94"
F	V-Schnitt Offset	60mm	2.36"
V_{schneiden}	V-schneiden-Winkel	60° (2 Seiten 30° V-schneiden) - 6mm (0.24") Tiefe	

Gewichtstabelle²

PET panel	1.96 kg	3.28 lbs
-----------	---------	----------

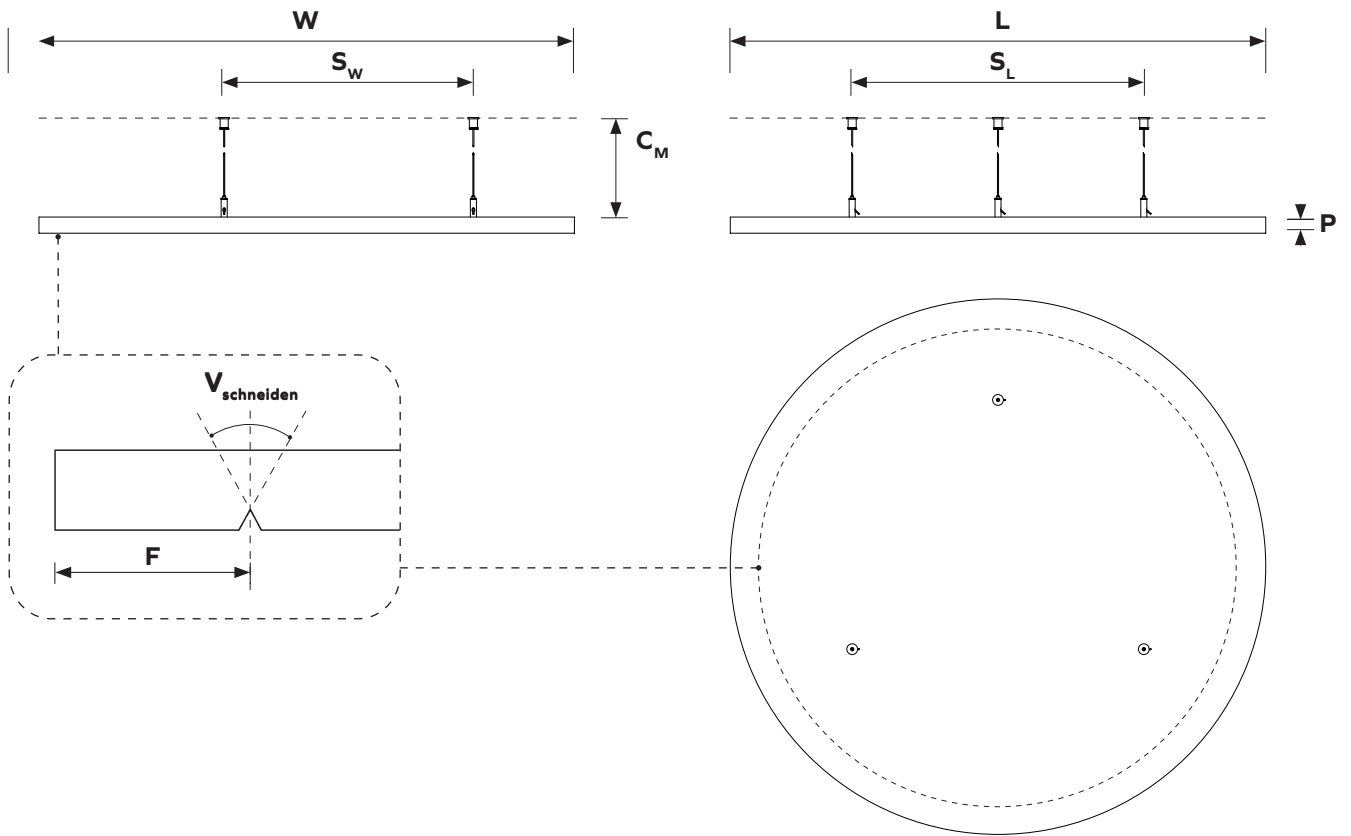
¹ - alle Maße sind Nennmaße ² - alle Gewichtsangaben sind nominal

Round Deckenpaneel

Geometrie-Informationen

↕ Kunden-spezifische Lösungen verfügbar

Deckenplatte rund 711.24.25.000.60



Tabelle der Abmessungen¹

W	Gesamtbreite	795mm	31.30"
L	Gesamtlänge	795mm	31.30"
C_M	Abstand von der Decke	min. 100mm	min. 4"
S_w	Abstand der Stützen W	440mm	17.32"
S_L	Abstand der Stützen L	440mm	17.32"
P	Dicke des PET-Materials	24mm	0.94"
F	V-Schnitt Offset	30mm	1.18"
V_{schneiden}	V-schneiden-Winkel	30° (2 Seiten 15° V-Schnitt) - 6mm (0.24") Tiefe	

Gewichtstabelle²

PET panel	1.96 kg	3.28 lbs
-----------	---------	----------

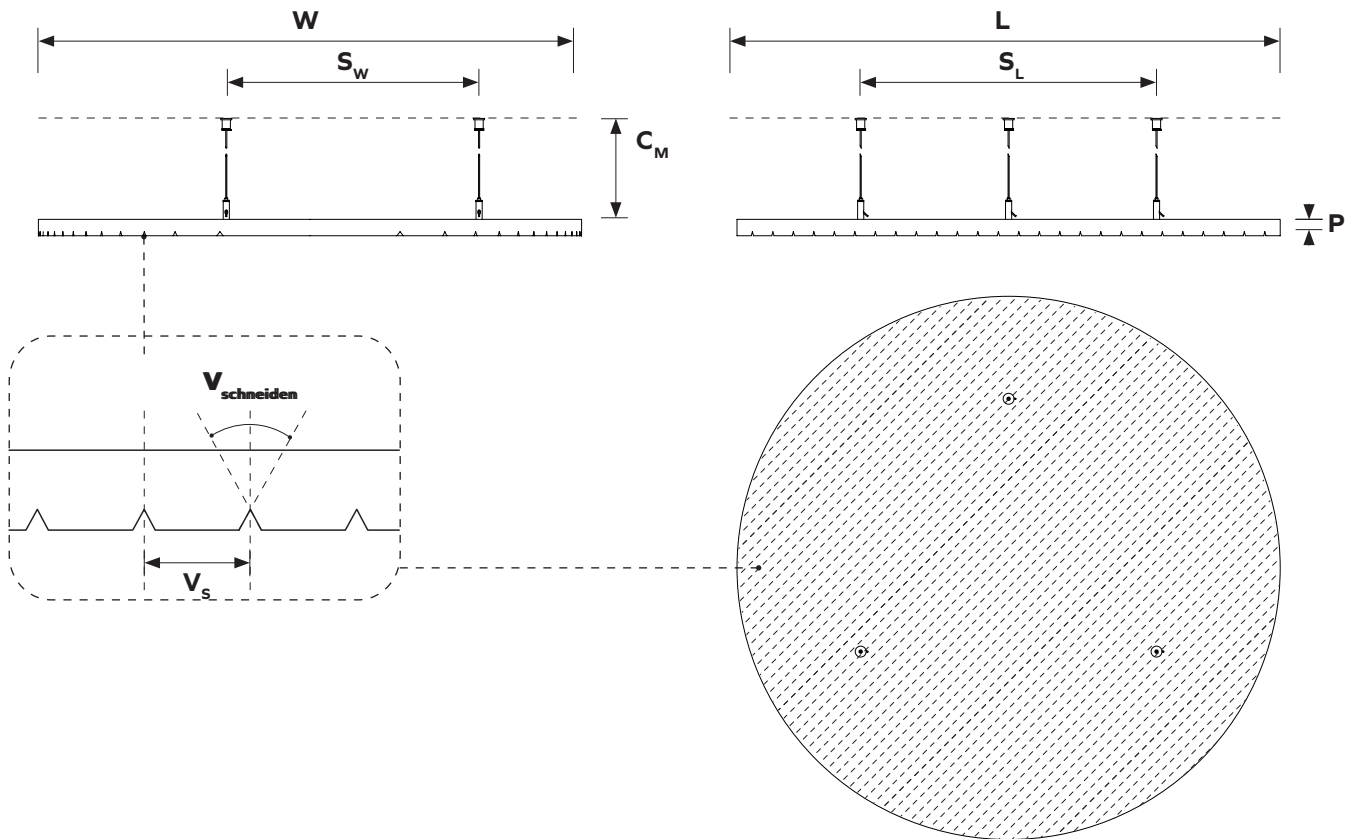
¹ - alle Maße sind Nennmaße ² - alle Gewichtsangaben sind nominal

Round Deckenpaneel

Geometrie-Informationen

↕ Kunden-spezifische Lösungen verfügbar

Deckenplatte rund 711.24.17.000.60



Tabelle der Abmessungen¹

W	Gesamtbreite	1195mm	47.05"
L	Gesamtlänge	1195mm	47.05"
C_M	Abstand von der Decke	min. 100mm	min. 4"
S_W	Abstand der Stützen W	595mm	23.43"
S_L	Abstand der Stützen L	595mm	23.43"
P	Dicke des PET-Materials	24mm	0.94"
F	V-Schnitt Offset	30mm	1.18"
V_{schneiden}	V-schneiden-Winkel	30° (2 Seiten 15° V-Schnitt) - 6mm (0.24") Tiefe	

Gewichtstabelle²

PET panel	4.48 kg	9.88 lbs
-----------	---------	----------

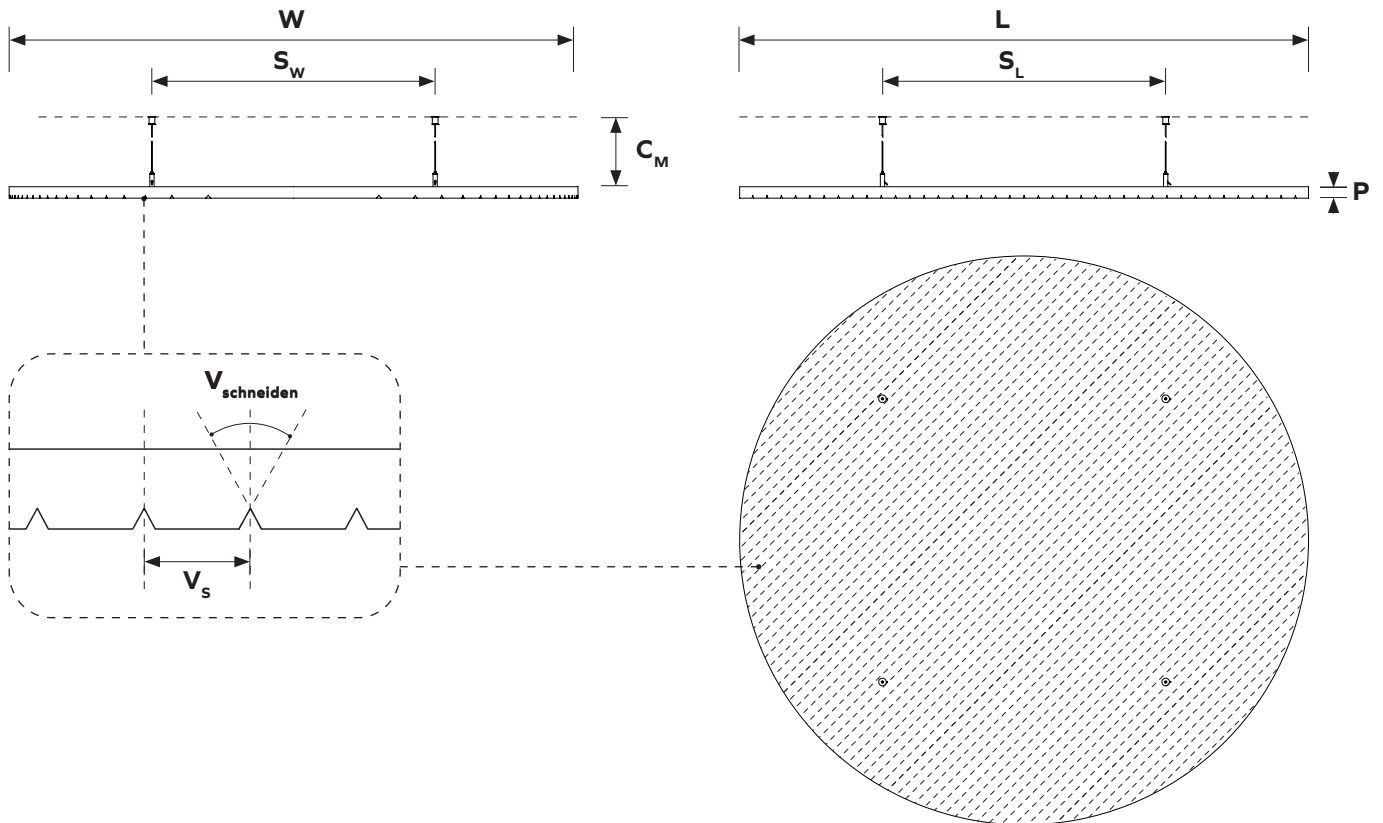
¹ - alle Maße sind Nennmaße ² - alle Gewichtsangaben sind nominal

Round Deckenpaneel

Geometrie-Informationen

↕ ↔ Kundenspezifische Lösungen verfügbar

Deckenplatte rund 711.24.18.000.60



Tabelle der Abmessungen¹

W	Gesamtbreite	1800mm	70.87"
L	Gesamtlänge	1800mm	70.87"
C_M	Abstand von der Decke	min. 100mm	min. 4"
S_w	Abstand der Stützen W	1100mm	23.43"
S_L	Abstand der Stützen L	1100mm	23.43"
P	Dicke des PET-Materials	24mm	0.94"
F	V-Schnitt Offset	30mm	1.18"
V_{schneiden}	V-schneiden-Winkel	30° (2 Seiten 15° V-Schnitt) - 6mm (0.24") Tiefe	

Gewichtstabelle²

PET panel	10.16 kg	22.40 lbs
-----------	----------	-----------

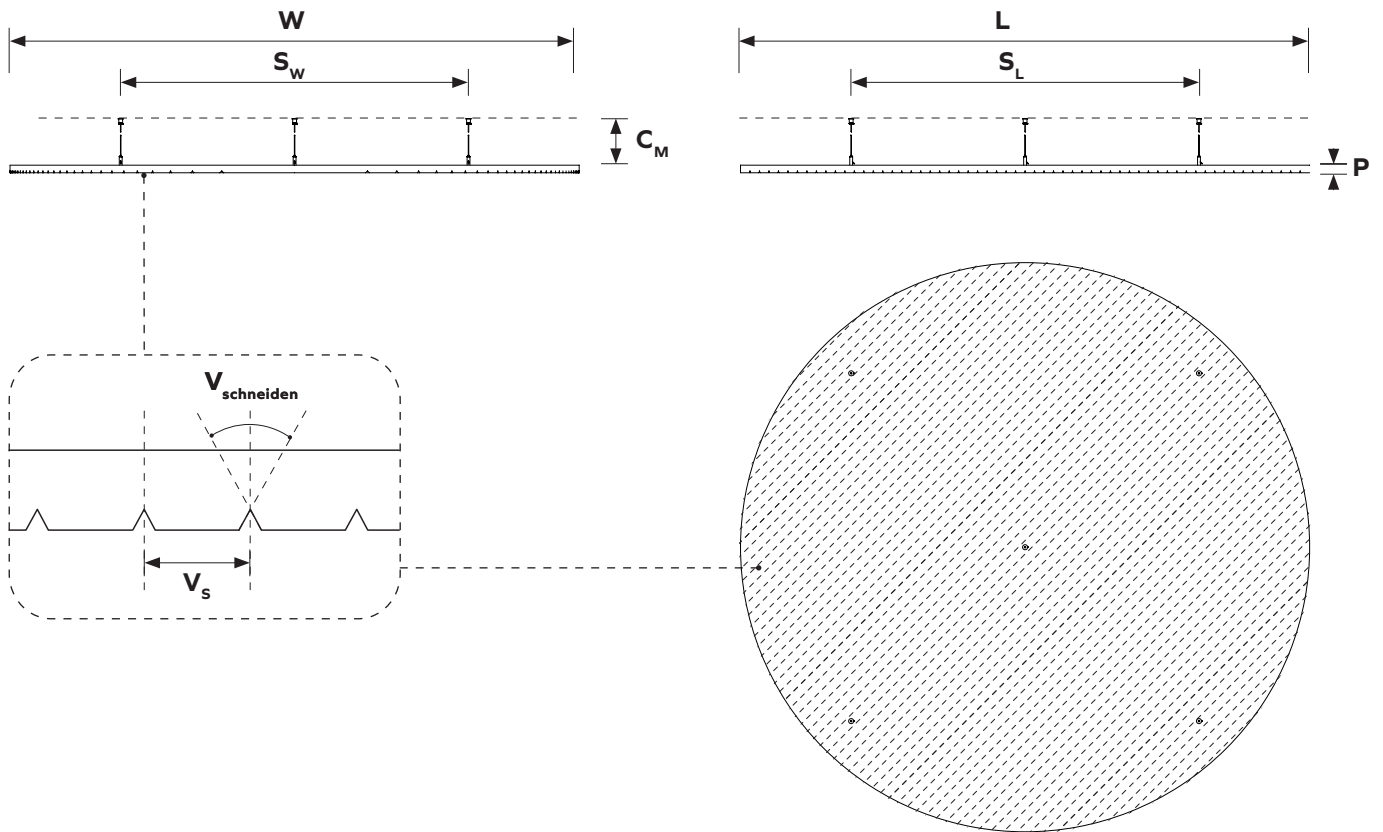
¹ - alle Maße sind Nennmaße ² - alle Gewichtsangaben sind nominal

Round Deckenpaneel



Erweitertes Dokument verfügbar

Überblick über die Installation

1 Befestigungsmaterial anbringen

Messen Sie den richtigen Abstand gemäß den X-Markierungen auf der Platte und befestigen Sie die Montagekabel an der Decke.

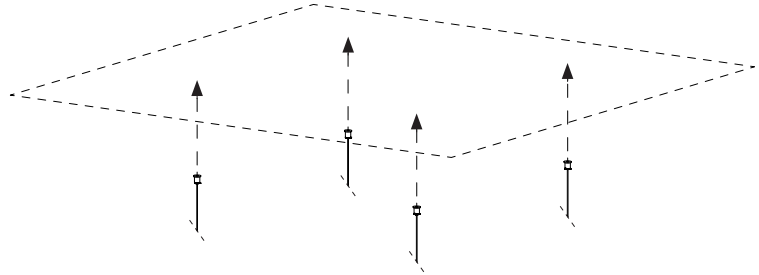

2 Greifer an der Platte befestigen

Schrauben Sie die Kabelbinder an den mit X markierten Stellen auf der Rückseite der Platte in die Platte.

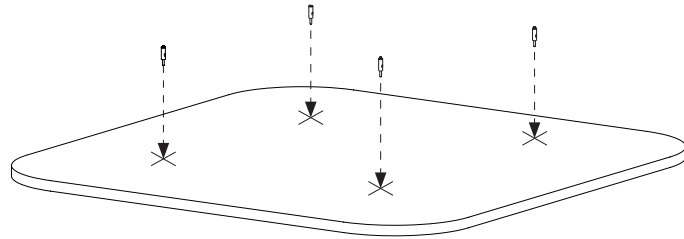

3 Kabel anschließen

Ziehen Sie die Tragseile durch die Greifer und stellen Sie die Seillänge ein.

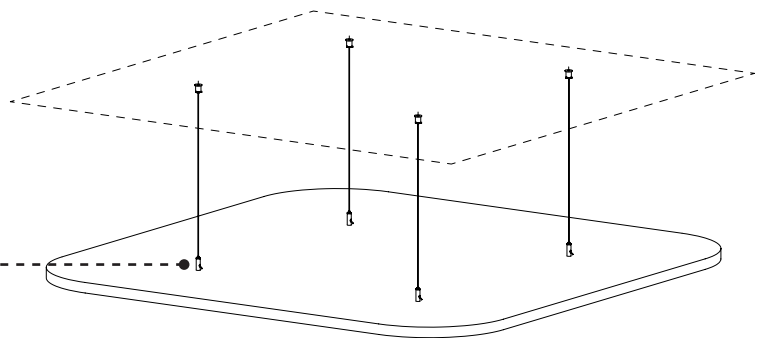
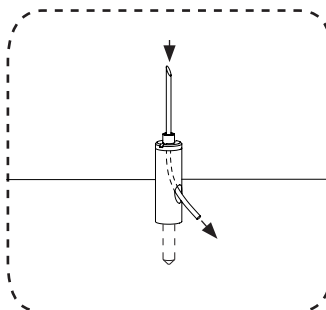

ARCHISONIC®









Farben

 Materialbroschüre verfügbar

								
Name	Snow White	Milk	Cloud	Smoke	Ground	Charcoal	Slate	Raven
Farbcode	500	404	103	442	108	542	444	550
NCS Code	S 0300-N	S 0502-Y	S 1002-B	S 3005-R80B	S 5005-Y20R	S 7502-B	S 4500-N	S 8500-N

								
Name	Nordic Pine	Grove	Moss	Spearmint	Ice Blue	Succulent	Deep Sea	Marine Blue
Farbcode	311	317	439	706	304	712	918	864
NCS Code	S 5030-G10Y	S 7020-G30Y	S 2040-G40Y	S 1010-B90G	S 0510-B	S 3020-B30G	S 5020-R90B	S 4050-R70B

								
Name	Linen	Shell Pink	Jute	Warm Stone	Terracotta	Soft Coral	Honeycomb	Sunshine
Farbcode	107	102	920	105	239	516	139	846
NCS Code	S 1505-Y30R	S 0510-R30B	S 3010-Y30R	S 3010-Y50R	S 4040-Y70R	S 2020-Y90R	S 2050-Y20R	S 1040-Y10R

								
Name	Garnet	Hot Pink	Poster Red	Electric Orange	Winter Sky	Pacific Ocean	Midnight	Grape
Farbcode	724	140	662	464	311	432	810	540
NCS Code	S 5040-R10B	S 2060-R20B	S 1080-R	S 0580-Y70R	S 5030-G10Y	S 3040-B	S 7020-R70B	S 5040-R40B

Diese NCS-Codes stellen die bestmögliche visuelle Übereinstimmung dar und sind durch den Einsatz von Mischfasern möglicherweise nicht exakt.

ARCHISONIC®

Farben

Erleben Sie unser ARCHISONIC® Filzmaterial mit einer atemberaubenden Auswahl von 32 Farben aus 8 verschiedenen Familien, die von Colour Hive in London sorgfältig zusammengestellt wurden. Kombinieren Sie mühelos Farben, immer harmonisch, ganz nach Ihren Vorlieben. Entdecken Sie mehr in unserer Materialbroschüre und bestellen Sie noch heute Ihre kostenlose Musterbox.

Farbechtheit

Klasse 6

ISO 105-B02:A1

kostenlose Musterbox bestellen



ARCHISONIC® Felt

Spezifikation des Materials

Produktname	Archisonic® Felt	
Zusammensetzung	100% PET (60% zertifizierter Recyclingmaterial)	
Dicke¹	12mm (0.47")	24mm (0.94")
Max. Größe	1200x2800mm (47"x110")	1800x2400mm (70"x94")
Akustik²	ASTM: NRC=0.6 ISO: αw=0.65	ASTM: NRC=0.9 ISO: αw=0.95
Gewicht¹	2400 g/m ² (0.49 lbs/ sqft)	4000 g/m ² (0.82 lbs/sqft)
Farbechtheit	Klasse 6 ISO 105-B02:A1	
Farbe	32 Farben (siehe Archisonic® Felt Farbseite für weitere Informationen)	
Wartung	Für die tägliche Reinigung empfehlen wir Alkohollösung (75%), z.B. Pantasept. Bei Verschmutzung durch Staub oder Flusen verwenden Sie einen Staubwedel oder einen Staubsauger. Bei starker Verschmutzung behandeln Sie das Material mit Wasserstoffperoxid.	
Lieferfrist³	21 Tage	
Brandklasse	DIN EN 13501-1: B-s1, d0	ASTM E84 Klasse A
VOC-Emissionen	28 Tage Französische Verordnung A+ ASTM E84 Bestanden Breeam® (International, UK, NL, SE, NOR) Exemplary CDPH (CDPH/EHLB/Standard-MethodeV1.2) Bestanden	
Zertifizierungen	Declare-Label, Cradle to Cradle, UL-Umweltproduktdeklaration, Mitglied des US Green Building Council, Ecobau erste Priority, Climmate-KIC, VOC-Emissionen im LEED EQ Credit (emissionsarme Produkte), SCS Recycled Content	

1 - alle Werte sind nominal 2 - gemessen mit 300mm Hohlraum 3 - je nach Standort und Art des Produkts



Climate-KIC is supported by the EIT, a body of the European Union



Declare.



Round Deckenpaneel

Akustische Leistung

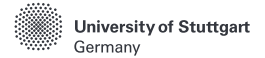

Prüfnormen

ISO 354:2003	Akustik - Messung der Schallabsorption in einem hallenden Raum
ISO 11654:1997	Akustik - Schallabsorber zur Verwendung in Gebäuden - Bewertung der Schallabsorption
ISO 20189:2018	Akustik - Bildschirme, Möbel und einzelne Gegenstände für den Innenbereich - Bewertung der Schallabsorption und Schallreduktion von Elementen auf der Grundlage von Labormessungen
ASTM C423-17	Standardprüfverfahren für Schallabsorption und Schallabsorptionskoeffizienten nach dem Hallraumverfahren
ASTM E795-16	Standardpraktiken für die Montage von Prüfkörpern bei Schallabsorptionsprüfungen

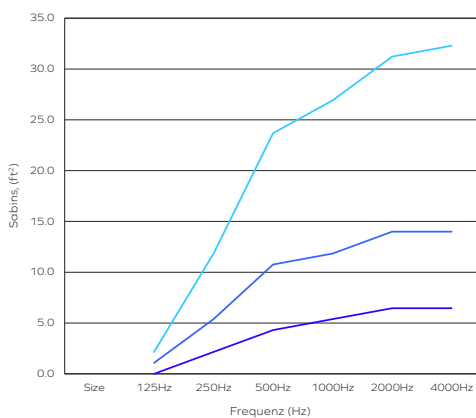

Akustische Leistung - ASTM Sabins, ft²

Frequenz (Hz)	125	250	500	1000	2000	4000
24mm Round D800mm	0.00	2.15	4.31	5.38	6.46	6.46
24mm Round D1200mm	1.08	5.38	10.76	11.84	13.99	13.99
24mm Round D1800mm	2.15	11.84	23.68	26.91	31.22	32.29
24mm Vertigo Fine D800mm	0.00	2.15	4.31	5.38	6.46	6.46
24mm Vertigo Fine D1200mm	1.08	5.38	10.76	11.84	13.99	13.99
24mm Vertigo Fine D1800mm	2.15	11.84	23.68	26.91	31.22	32.29

Das Diagramm stellt die Sabins (ft²) in den Mittenfrequenzen des dritten Oktavbandes dar. Bei der Messung wurde rosa Rauschen als Anregungssignal in einem schallharten Raum.

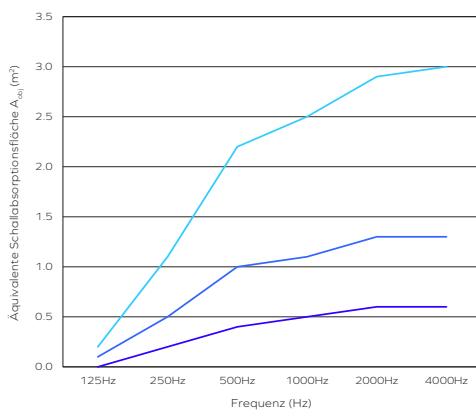

Akustische Leistung - ISO A_{obj}, m²

Frequenz (Hz)	125	250	500	1000	2000	4000
24mm Round D800mm	0.0	0.2	0.4	0.5	0.6	0.6
24mm Round D1200mm	0.1	0.5	1.0	1.1	1.3	1.3
24mm Round D1800mm	0.2	1.1	2.2	2.5	2.9	3.0
24mm Vertigo Fine D800mm	0.0	0.2	0.4	0.5	0.6	0.6
24mm Vertigo Fine D1200mm	0.1	0.5	1.0	1.1	1.3	1.3
24mm Vertigo Fine D1800mm	0.2	1.1	2.2	2.5	2.9	3.0

Das Diagramm stellt die äquivalente Schallabsorption pro Objekt (A_{obj}) in den Mittenfrequenzen des dritten Oktavbandes dar. Bei der Messung wurde rosa Rauschen als Anregungssignal in einem schallharten Raum verwendet.

- 24mm Round D800mm /
24mm Vertigo Fine D800mm
- 24mm Round D1200mm /
24mm Vertigo Fine D1200mm
- 24mm Round D1800mm /
24mm Vertigo Fine D1800mm

Akustische Testergebnisse

	α _w	SAA	NRC
24mm Deckenpaneel 1800x2400mm ¹	0.75 (MH)	0.85	0.85
12mm Deckenpaneel 1200x2800mm ¹	0.65 (H)	0.74	0.75
24mm Deckenpaneel 1800x2400mm ²	0.55 (MH)	0.72	0.70

1 - Gemessen mit 200 mm Luftspalt und offenen Kanten
2 - Gemessen mit 200mm Luftspalt, offenen Kanten und 18% Perforation

Round Deckenpaneel

Referenz-Projekte

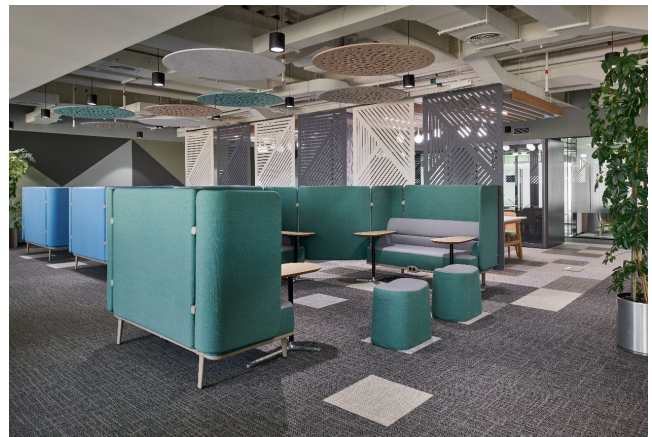

Round Deckenpaneel

Zusätzliche Informationen

Online-Ressourcen

Für alle unsere Produkte steht online eine Vielzahl von Ressourcen zur Verfügung. Bitte besuchen Sie die jeweilige Produktseite für weitere Informationen.



CAD-Dateien



Datenblätter und
Installationsanleitung



Farbfamilien



Videoanleitungen



Zugehörige
Produktspezifikationen.

Bestellvorgang

Unser erfahrenes Team von Projektberatern wird Sie während des gesamten Auftragsprozesses begleiten und unterstützen. Die meisten unserer Aufträge werden innerhalb von nur 21 Tagen¹ nach Ihrem ersten Kontakt ausgeführt, damit Sie sich auf das konzentrieren können, was Ihnen wirklich wichtig ist.



Kontaktieren
Sie uns

Angebot¹
48h



Bestätigung der
Bestellung

Produktion¹
14-21 tage



Versandt

Transit
standortbezogen



Lieferung

Kontakt

Sind Sie bereit, etwas zu bewirken? Wir sind nur eine E-Mail oder einen Anruf entfernt, um Ihr Projekt zu besprechen und alle Fragen zu beantworten.



+41 41 566 55 55



connect@impactacoustic.com



Online-Formular

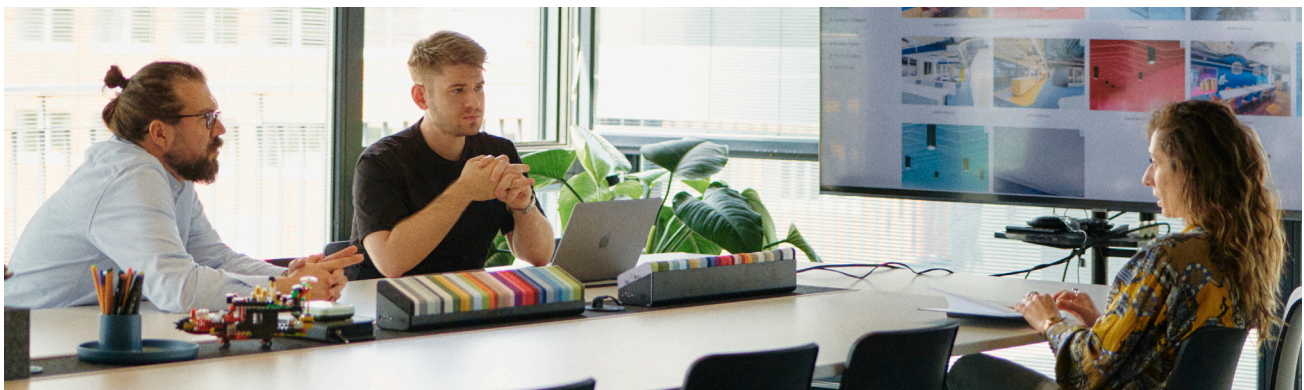

¹ - Angebots- und Produktionszeiten können variieren.

**#We
Make An
Impact**

connect@impactacoustic.com | www.impactacoustic.com